



Screens

van de grootste zonweringspecialist
van Nederland.

Kwaliteit ligt aan de basis van het Grote Genieten

Ambiance staat voor kwaliteit. Dat merk je aan de vakmensen die komen meten en monteren, de gebruikte materialen en de nauwkeurige afwerking tot in detail. Wij willen dat je jarenlang geniet van jouw Ambiance zonwering. Dat geven we zwart op wit: 5 jaar garantie op jouw screen. Ons uitgangspunt daarbij is helder: wij willen dat je 100% tevreden bent over het product en over onze werkzaamheden.

Verhoog het wooncomfort

Bij Ambiance vinden we belangrijk dat onze screens zoveel mogelijk gemak en comfort toevoegen aan jouw leefomgeving. Niet alleen nu, maar voor jaren. Onze screens worden daarom gemaakt uit onderdelen van de hoogste kwaliteit. Zo kun je optimaal gebruikmaken van jouw screen, tot in de late uurtjes buiten genieten en als het ware je woning verlengen.

Alleen het beste aluminium is goed genoeg

We passen uitsluitend premium kwaliteit aluminium toe. Alle aluminium onderdelen worden eerst op maat gezaagd of voorgeboord. Daarna worden de onderdelen in onze eigen fabriek gepoedercoat. Zo zijn er geen onbehandelde zaagsnedes of boorgaten en voorkomen we oxidieren. Dat pakt goed uit voor de levensduur van het screen.

Lekker lang genieten van mooie, frisse doekkleuren

Onze doeken zijn uitsluitend van hoogwaardig weefsel gemaakt. De kleuren worden tot in de diepste vezels aangebracht. Het voordeel van onze kwaliteit: de kleuren blijven jarenlang helder. Elk doek heeft een impregnering en innovatieve nanotechnologie om vuil en water af te stoten.

Bovendien voldoen de doeken aan de actuele vereisten van UV-bescherming, scheurvastheid, weerbestendigheid, schimmelwering en milieuvriendelijkheid.



Al onze sceens beschikken over een volledig gesloten kast waardoor het doek goed beschermd is.



De hoogwaardige glasvezel of polyester doeken zijn weerbestendig, kleurvast en scheurvast.

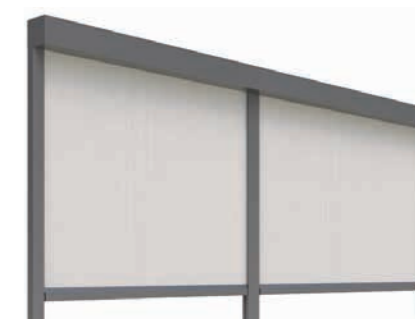

De Ambiance screens kunnen worden gekoppeld tot een extra breed screen met doorlopende kap en een koppelgeleider.

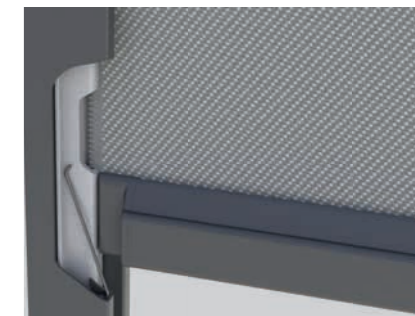

De veren van de windvaste screens zijn van duurzaam RVS waardoor het doek altijd mooi strak gespannen hangt.

Ambiance. Altijd een goede keuze.

Als grootste zonweringspecialist van Nederland hebben wij onze enorme berg aan kennis en ervaring samengebracht in een compleet programma zonweringsproducten met ons kwaliteitsmerk Ambiance.

Daarom maken wij onze producten met slimme technologie, met duurzame materialen, met tijdloos design en met respect voor mens en natuur.

Op maat gesneden advies.

Door de kwaliteiten van onze zonweringsproducten te koppelen aan onze vakspecialistische kennis kunnen wij jou altijd een maatwerk oplossing bieden. Passend in jouw situatie. Passend binnen jouw budget.

Het Grote Genieten begint bij Ambiance.

Screens zijn één van de meest verkochte zonweringsproducten. Screens zijn stijlvol, subtiel en bij uitstek geschikt voor warmtewering en -behoud. Met een screen creëer je extra privacy. Je kunt niet van buiten naar binnen kijken, maar wel andersom. Geniet van een comfortabel binnenklimaat met de kwalitatieve Ambiance screens.

Welk screen je ook kiest, je keuze is altijd goed.



Palma

PAGINA 6-7

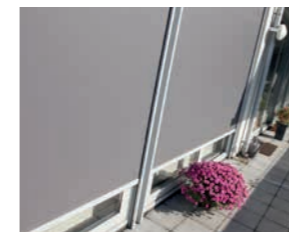

Palma Vento

PAGINA 8-9



Milano Vento

PAGINA 10-11



Premium screen
Zipscreen

PAGINA 14-15



Screens voor een comfortabel binnenklimaat

Zonwering doe je aan de buitenkant van je huis. Want als je de warmte buiten wil houden, moet je de zonnestralen buiten houden. Alleen het plaatsen van raamdecoratie aan de binnenkant is niet voldoende. Om een comfortabel binnenklimaat te creëren is de combinatie met buitenzonwering essentieel. Screens bieden de perfecte oplossing. Ook in de winter werkt een windvast screen uitstekend. Dankzij de ritsgeleiding ontstaat er een stilstaande laag lucht tussen het screen en het raam dat zorgt voor een isolerende werking. Zo houd je de warmte binnen.

De constructie van een screen is simpel, effectief én duurzaam. Het slanke ontwerp maakt screens bovendien stijlvol.



Alle voordelen van onze windvaste screens

Naast onze standaard screens, beschikken we ook over windvaste ritsscreens. Wat bijzonder is aan de windvaste screens, ook wel zip-screens genoemd, is de ritssluiting waarmee het doek wordt gefixeerd aan de geleider. Dit zorgt ervoor dat de wind nauwelijks vat krijgt op het screendoek. De screens zijn bestand tot windstoten van 130 km/u. Ook bij stevige wind blijft het doek strak hangen en wordt klapperen van zowel het doek als de onderlat voorkomen. Deze windvaste eigenschappen maken het screen ook uitermate geschikt als windwering. We passen screens vaak toe onder overkappingen of balkons. Als je het zicht naar buiten wil blijven behouden kan dat! Onze screens kunnen deels of volledig transparant worden gemaakt. Er zijn tal van opties om windvaste screens te besturen. Dit kan natuurlijk elektrisch met een afstandsbediening of muerschakelaar, maar ook met automatische bediening. Zo creëer je maximaal comfort met de juiste bediening!



Screen met deels transparant vlak

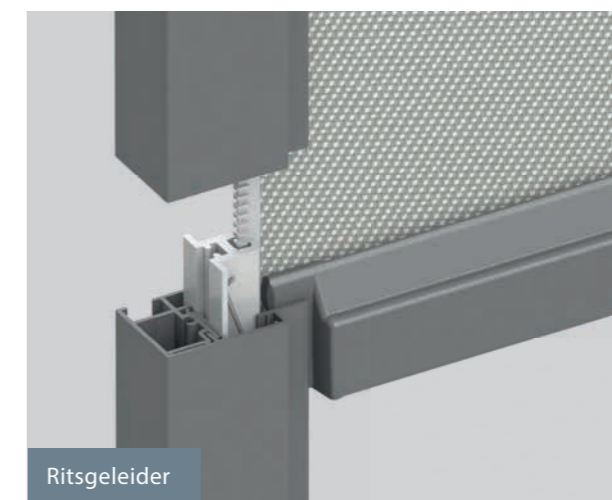

Ritsgeleider







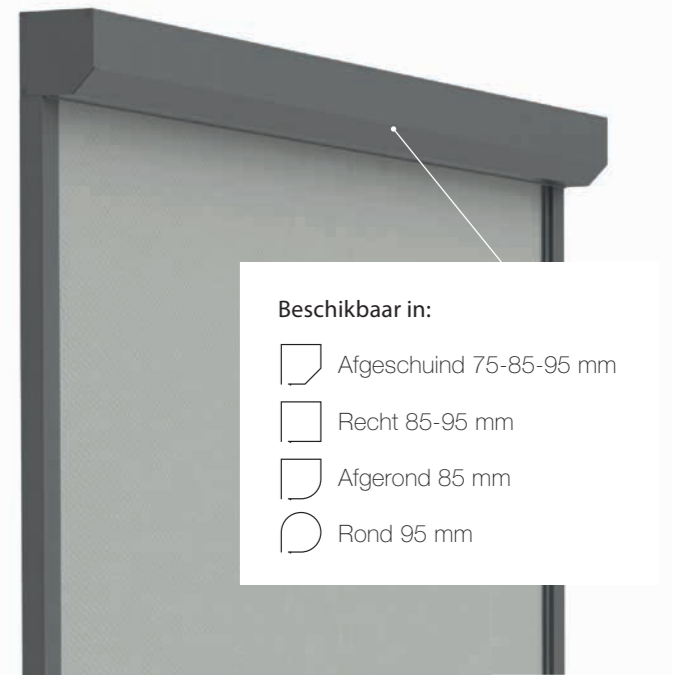

Palma

Dit is het basis-screen van Ambiance dat standaard voorzien is van hoge kwaliteit onderdelen. Wat ontbreekt is de fixatie met ritsgeleiding aan de zijkant van het doek. Dit basis-screen geeft een aantal keuzes: ga voor een afgeschuinde, vierkante of afgeronde cassette. Doordat de cassette in drie verschillende maten leverbaar is kan het kastje zo klein mogelijk worden gehouden voor een subtiele uitstraling. Daarnaast zijn veel verschillende geleiders beschikbaar voor een optimale montage in iedere omstandigheid!



- Beschikbaar in:**
-  Afgeschuind 75-85-95 mm
 -  Recht 85-95 mm
 -  Afgerond 85 mm
 -  Rond 95 mm

Bediening

De bediening is standaard elektrisch (Somfy IO) met afstandsbediening. De motor is Smart Home Ready en voorbereid voor app-bediening via smartphone/tablet. Bediening via motor met vaste muerschakelaar of handbediening.

Maximale afmetingen (b x h)

Kast 75 mm: 2,8 x 2,1 m
 Kast 85 mm: 3,2 x 2,4 m of 2,5 x 2,8 m
 Kast 95 mm: 3,2 x 2,4 m of 2,5 x 2,8 m

Frame

206 kleuren
 (192 RAL-keuren en 14 structuurlakken).

Doek

Keuze uit 50 verschillende
 (Sergé) glasvezel doekkleuren.

Inclusief

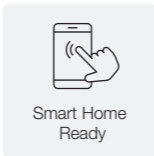

Opties

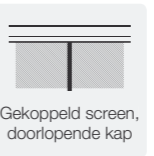
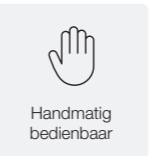

Palma Vento

'Vento' is Italiaans voor 'wind' en dat is waar de Palma Vento screens, de windvaste versie van de Palma screens voor gemaakt zijn. Het zonweringdoek is aan de zijkanten voorzien van een stevige ritssluiting en dat biedt veel voordelen:

- Er zitten geen lichtkieren meer aan de zijkant van de screens;
- Wind krijgt nauwelijks vat op het doek waardoor het screen gebruikt kan worden t/m windkracht 6;
- Het screen is zeer stil bij gebruik; geen klapperend doek of onderlat;
- Het doek hangt optimaal ingespannen;
- Doordat het screen volledig afsluit biedt het ook in de winter isolerende werking.



Beschikbaar in:

-  Afgeschuind 85-95 mm
-  Recht 85-95 mm
-  Afgerond 85 mm
-  Rond 95 mm



Inclusief



Afstandsbediening

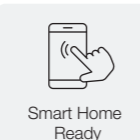

Smart Home Ready

Opties



Zon- en wind sensorbediening



Motor met muurschakelaar

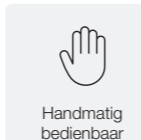

Handmatig bedienbaar



Gekoppeld screen, doorlopende kap

Bediening

De bediening is standaard elektrisch (Somfy IO) met afstandsbediening. De motor is Smart Home Ready en voorbereid voor app-bediening via smartphone/tablet. Bediening via motor met vaste muurschakelaar of handbediening.

Maximale afmetingen (b x h)

Kast 85 mm: 3,2 x 2,2 m
Kast 95 mm: 3,4 x 3,2 m

Frame

206 kleuren
(192 RAL-kleuren en 14 structuurlakken).

Doek

Keuze uit 50 verschillende (Sergé) glasvezel doekkleuren.



Milano Vento

De Milano is een strak vormgegeven screen dat beschikt over dezelfde hoogwaardige kwaliteit als de Palma Vento. Het grote verschil zit in het afwerkingsniveau. Bij het Milano screen worden de zijkappen gemonteerd via 'blindmontage', wat betekent dat er geen schroeven in het zicht zitten. Hetzelfde geldt voor de geleiders; het inventieve kliksysteem zorgt hier voor een optisch schroefloze geleider. Bij de kast van 103 en 123 mm trekt de onderlat deels de cassette in. Dat zorgt ervoor dat het screen van binnenuit gezien een stuk minder zichtbaar is en maximale lichtinval behouden blijft.

Deze screen is ook verkrijgbaar met een solar motor (kastmaat 103). In de cassette zit een zonnepaneel verwerkt, hierdoor is de screen overal te plaatsen zonder stroomaansluiting in de buurt.



Bediening

De bediening is standaard elektrisch (Somfy IO) met afstandsbediening. De motor is Smart Home Ready en voorbereid voor app-bediening via smartphone/tablet. Bediening via motor met vaste muurschakelaar of handbediening.

Maximale afmetingen (b x h)

Kast 83 mm: 3,2 x 1,8 m tot 3,0 x 2,0 m*
 Kast 103 mm: 4,8 x 2,4 m tot 3,4 x 3,0 m*
 Kast 123 mm: 6,0 x 3,0 m tot 4,4 x 4,0 m*

* Per 40 cm smaller kan het screen 20 cm hoger.

Frame

206 kleuren
 (192 RAL-kleuren en 14 structuurlakken).

Doek

Keuze uit 50 verschillende
 (Sergé) glasvezel doekkleuren.

Inclusief

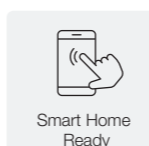

Opties

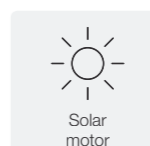

Beschikbaar in:

- Rechthoekig 83-103-123 mm
- Afgerond 83-103-123 mm

Premium screen Zipscreen Novara

Dit is het sterkste screen in de markt. De onderlijst is mega verzwaard zodat het doek altijd strak hangt:

- Wind krijgt nauwelijks vat op het doek, waardoor het screen gebruikt kan worden tot en met windkracht 11. Dit maakt het screen extra geschikt voor hogere etages of windgevoelige plekken, zoals langs het weiland of aan het water. Ook kan dit screen worden toegepast in een veranda, balkon of overkapping.
- Het screen is zeer stil in gebruik; geen klapperend doek of onderlat.
- Het doek hangt optimaal ingespannen.

- Doordat het screen volledig afsluit, biedt het ook in de winter een isolerende werking. Het kan tevens voorzien worden van een sluitrubber aan de onderzijde en van horrengaas, zodat het ook als elektrische hor kan dienen.
- De elektra kan op verschillende manieren worden weggewerkt, zelfs door de geleider. Hierdoor kunnen wij dit screen op de mooiste manier plaatsen van alle screens.
- De motor is voorzien van hindernisherkenning en aanvriesbeveiliging, draadloos gestuurd met IO-technologie.
- Streeploos doek doordat de bovenzijde van het doek met een uniek kliksysteem op de bovenrol is gemonteerd.

Deze screen is ook verkrijgbaar met een solar motor. In de cassette zit een zonnepaneel verwerkt, hierdoor is de screen overal te plaatsen zonder stroomaansluiting in de buurt. De maximale afmeting van een Zipscreen Novara met solar motor is 250 cm breed en 260 cm hoog.



Beschikbaar in:

-  Afgeschuind 90-150 mm
-  Rechthoekig 90-150 mm
De rechte cassette kan tevens ingebouwd worden in bijv. een uitbouw of dakkapel.

Inclusief

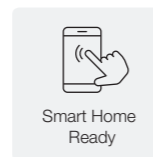

Opties

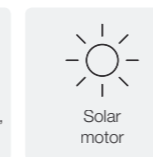

Bediening

De bediening is standaard elektrisch (Somfy IO) met afstandsbediening. De motor is Smart Home Ready en voorbereid voor app-bediening via smartphone/tablet. Bediening via motor met vaste muurschakelaar of handbediening.

Maximale afmetingen (b x h)

Afhankelijk van het doektype is de maximale breedte 600 cm en de hoogte ook 600 cm, met een maximale oppervlakte van 18 vierkante meter

Frame

Alle 208 RAL-kleuren zonder meerprijs (Keuze uit zowel mat of structuur afwerking).

Doek

Keuze uit 120 verschillende (Sergé) glasvezel en Soltis doekkleuren.



Wind- en zonwering voor veranda, overkapping en balkon.



Ook mogelijk als hoekscreen op glazen hoek.



Het goede gevoel van duurzaam genieten

De gecertificeerde Smart Solar Shading Advisors bij Ambiance geven advies over de aanschaf van de juiste zonwering. Nergens werken zoveel Smart Solar Shading Advisors als bij Ambiance! Zij verdiepen zich in de meest efficiënte zonwering oplossingen in combinatie met een hoog wooncomfort en een lagere energierekening. Zo kom je samen tot de perfecte combinatie voor jouw woning en pas je slimme zonwering toe.

Haal nog meer uit je screen met deze 5 handige tips:

1

Veel mensen denken dat warmte het meest toetreedt via de zuidgevel, maar dat is niet zo. Warmte treedt vaak toe via de oost- en westkant. Daar staat de zon laag, waardoor de zon recht naar binnen schijnt. Plaats daarom ook screens aan deze zijdes en voorkom oververhitting.

2

De kleur van je screen is erg belangrijk! Dit heeft te maken met warmtewering én zonwering. Kies een donkere kleur screen aan de buitenzijde van je woning. Zo krijg je minder lichttransmissie dan bij een lichte kleur en wordt de UV-straling geabsorbeerd. Hierdoor blokkeer je meer straling, wat zorgt voor een koelere woning. Bijkomend voordeel is dat een donker screendoek beter het zicht naar buiten behoudt.

3

Met slimme bediening zoals Somfy Smart Home zorg je ervoor dat je screens automatisch naar beneden gaan in de zomer als de zon er vol op schijnt. In de winter profiteer je dan in de ochtend juist van de winterzon en laat je de warmte toe. Met het Smart Home systeem gaan je screens dan in de namiddag weer omlaag om de warmte binnen te houden. Het screen creëert dan een extra luchtlagje, wat een isolerend effect geeft. Zo haal je alles uit je zonwering.

4

De beste oplossing om warmtetoetreding in de zomer en warmte-uittrekking in de winter tegen te gaan, is om je screen te combineren met een passend binnenproduct. Dit zorgt het hele jaar voor optimale isolatie. Ook voegt deze combinatie sfeer en privacy toe.

5

Vermijd zonwerend glas! Met zonwerend glas laat je de zon niet toe in je woning, waardoor je niet profiteert van energiebesparing. Daarbij is het gevolg van zonwerend glas een te lage aanmaak van vitamine D en een neerslachtig gevoel.

Wil je weten hoe slimme zonwering bijdraagt aan lager energieverbruik en hoger wooncomfort? Onze specialisten kunnen je adviseren.

Kom naar de showroom of kijk op ambiance.nl.

Langdurig kleurbehoud en de beste bescherming voor Zipscreen Novara

Wij bieden de cassettes en geleiders van ons Zipscreen Novara aan in maar liefst 208 RAL-kleuren, waardoor je altijd de juiste kleur vindt die past bij jouw project. Deze kleuren zijn beschikbaar in twee afwerkingen: Mat en Mat fijnstructuur.

Verschil tussen Mat en Mat fijnstructuur

De Mat fijnstructuur afwerking heeft een speciale klasse 2 coating die drie keer kleurvaster is dan de standaard poedercoating, wat zorgt voor een langere levensduur en een intense kleur die behouden blijft, zelfs bij langdurige blootstelling aan weersinvloeden. Dit maakt de Mat fijnstructuur coating bijzonder geschikt voor toepassingen in zware buitenomstandigheden.

Daarnaast heeft de Mat fijnstructuur een nog grotere matheid dan de standaard Mat afwerking. Dit betekent dat de glansgraad lager is bij de Mat fijnstructuur, wat zorgt voor een subtiele, stijlvolle uitstraling. De standaard Mat afwerking heeft een glansgraad van 30%, terwijl de Mat fijnstructuur slechts 5% glans heeft. Dit lage glansniveau zorgt ervoor dat de onderdelen extra lang hun oorspronkelijke uitstraling behouden en langer mooi blijven.



Glansafwerking als optie

Hoewel we standaard onze poedercoatings in Mat en Mat fijnstructuur aanbieden vanwege de duurzaamheid en esthetische voordelen, is het ook mogelijk om te kiezen voor een glansafwerking. We bieden deze optie voor specifieke wensen, maar adviseren deze minder vaak te gebruiken vanwege het feit dat glanzende afwerkingen na één jaar al tot 50% van hun glans kunnen verliezen, wat ook kan leiden tot een verandering in de kleur.

Het poedercoatingproces

Al onze aluminium onderdelen worden gepoedercoat, een proces dat zorgt voor een duurzame en hoogwaardige afwerking. Poedercoaten houdt in dat een elektrostatisch geladen poeder op de metalen onderdelen wordt

aangebracht. Daarna wordt het in een oven gebakken, waardoor het poeder smelt en een harde, beschermende laag vormt. Dit resulteert in een sterke, slijtvaste afwerking die bestand is tegen corrosie en weersinvloeden. Dankzij dit proces behouden onze cassettes en geleiders hun functionaliteit en uitstraling, zelfs onder zware omstandigheden.

Duurzaamheid en esthetiek gecombineerd

Onze matte poedercoatings zijn niet alleen duurzaam, maar behouden ook hun kleur en uitstraling voor vele jaren. Met een keuze tussen Mat en Mat fijnstructuur, en zelfs de mogelijkheid voor een glansafwerking, bieden wij een oplossing die past bij jouw esthetische voorkeur en de eisen van jouw omgeving.

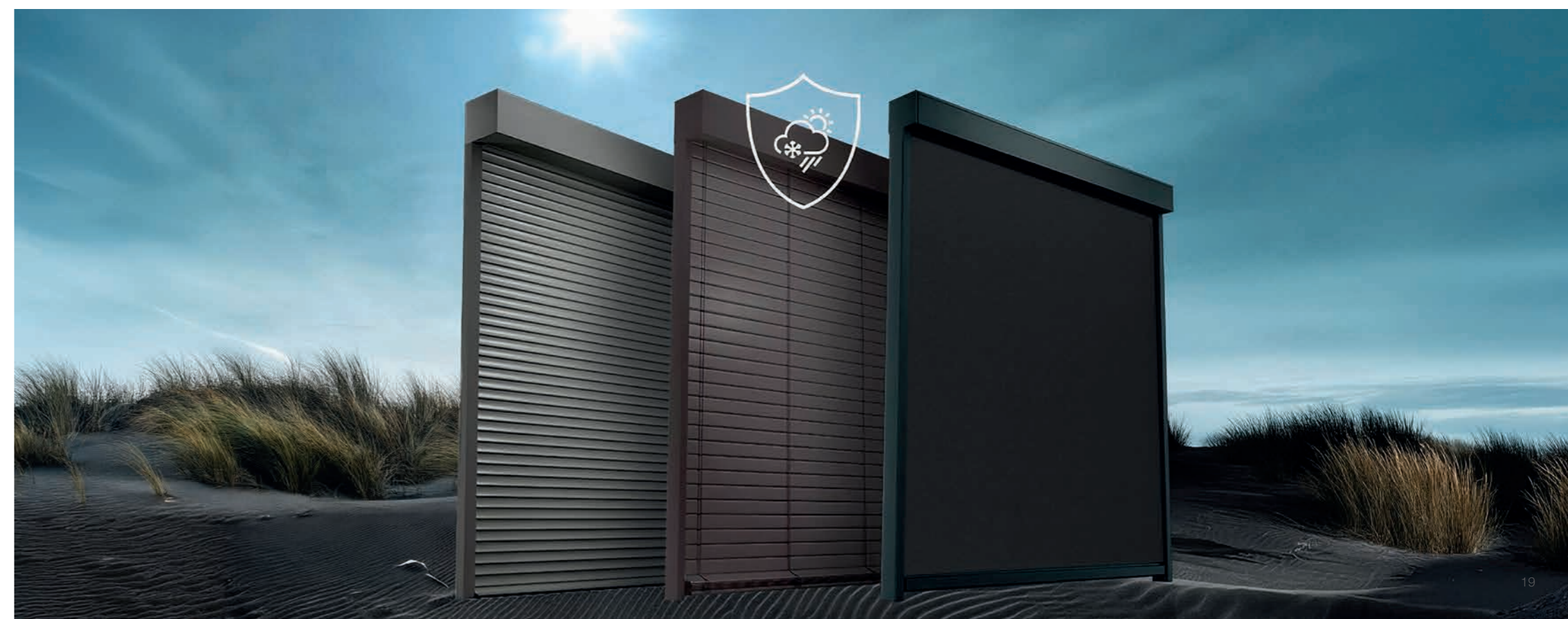

Kies jouw framekleur

206 framekleuren zonder meerprijs!

De kleurcollectie van **Ambiance** biedt je maar liefst keuze uit een grote collectie kleuren.

Voor de **Palma** en de **Milano Vento** heb je keuze uit 206 kleuren, bestaande uit 192 RAL-kleuren en 14 krasvaste en vuilafstotende structuurlakken met een moderne matte of metallic look. En dat zonder meerprijs!

Voor de **Novara** kun je kiezen uit maar liefst alle 208 RAL-kleuren in de volgende afwerkingen: Mat en Mat fijnstructuur. Optioneel tegen meerprijs: Glans.

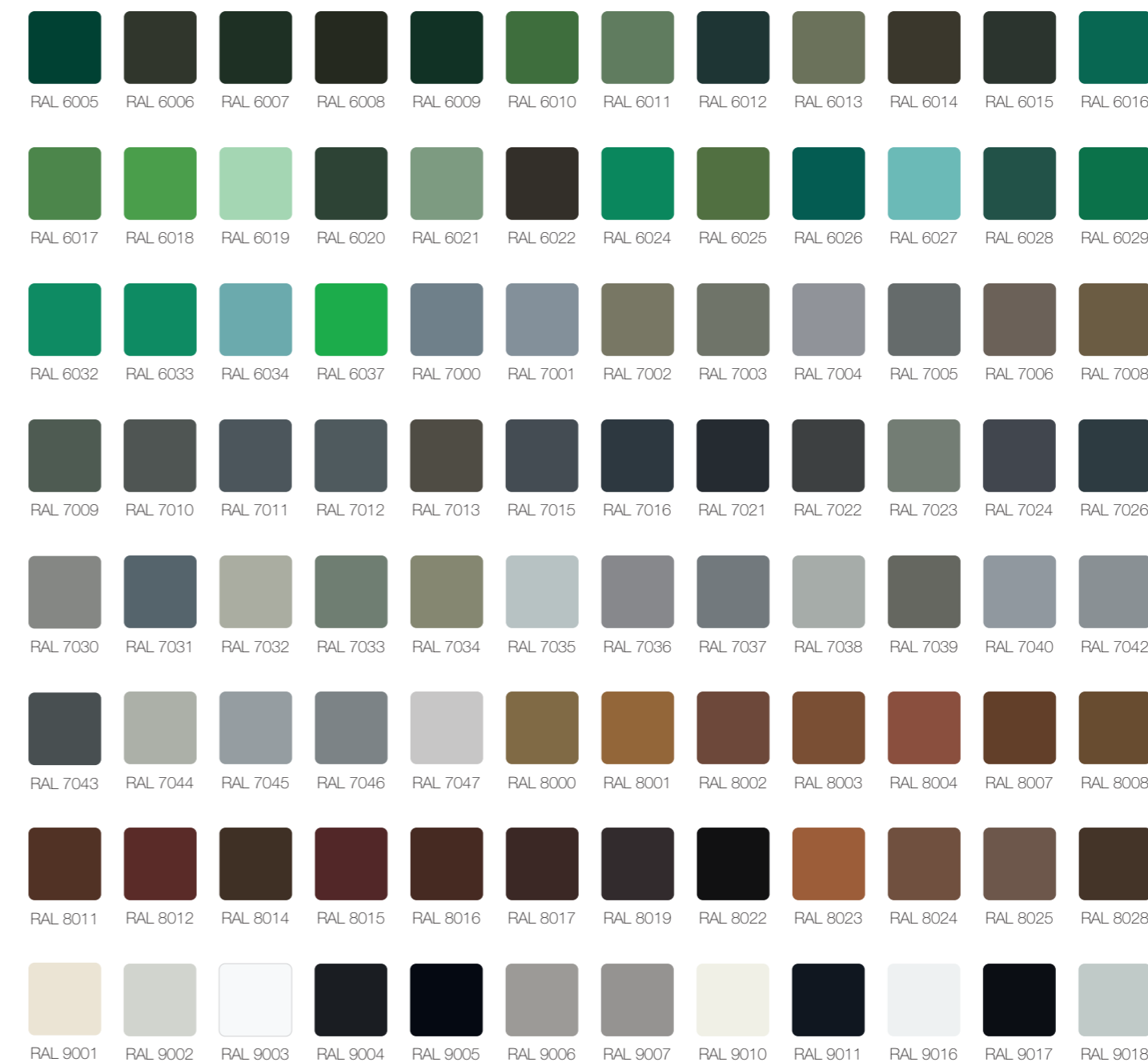

9
Krasvaste en vuilafstotende structuurlakken met een matte look

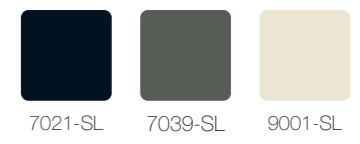
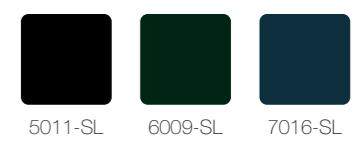

5
Krasvaste en vuilafstotende structuurlakken met een metallic look



Kleuren zijn ter indicatie en kunnen afwijken van de werkelijkheid.

Een ruime keuze in doeken

Speciaal voor screens is er een uitgebreide doekcollectie samengesteld. Deze doeken hebben een kleine opening in de weving waardoor het zicht naar buiten grotendeels behouden blijft. Bij screendoeken is er vaak een verschil tussen de voorzijde en achterzijde door de weving. Ambiance geeft je de keuze uit 50 verschillende (Sergé) glasvezel doekkleuren. Voor elke situatie is een passend screendoek leverbaar.

Creëer zelf de ideale combinatie tussen warmtewering en lichtinval met de openheidsfactor van je screen. Een dichtere doek geeft minder doorzicht en lichtinval. Bij een aantal gebruikte Sergé screendoeken kies je uit een openheidsfactor van 1% of 5%. De adviseur van Ambiance kan je helpen in je keuze voor de combinatie die voor jou ideaal is.



Openheid van 1%



Openheid van 10%



Openheid van 5%

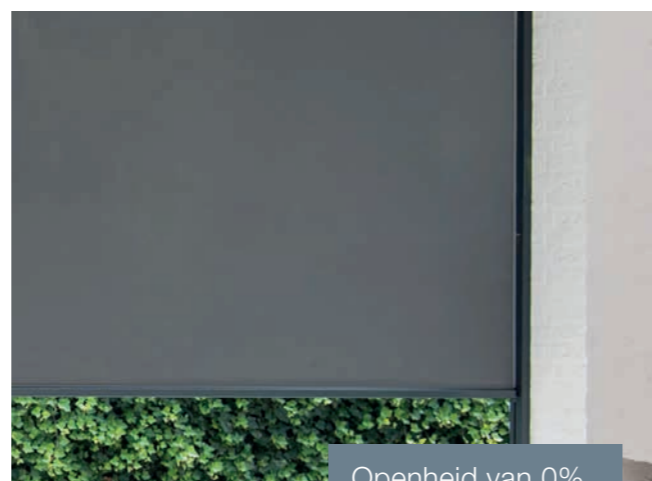

Openheid van 0%

Voorbeelden uit onze doekcollectie

voorzijde screen	achterzijde screen	voorzijde screen	achterzijde screen	voorzijde screen	achterzijde screen	voorzijde screen	achterzijde screen	voorzijde screen	achterzijde screen	voorzijde screen	achterzijde screen

Vraag in een van onze vestigingen naar het complete assortiment screendoeken.

Bedieningsopties screens

Klaar voor de toekomst

Onze screens zijn voorzien van Somfy IO motoren. Deze zijn met een afstandsbediening te besturen, maar dat kan ook automatisch via zon- en windsensoren. De motoren zijn Smart Home Ready. Dat houdt in dat ze door de toevoeging van TaHoma® bedienbaar zijn via een overzichtelijke app op je smartphone of tablet. Het is ook mogelijk om automatische besturing in te stellen op basis van een tijdschema, zo hoef je er niet meer naar om te kijken.

Connect al jouw apparaten via één systeem en maak je huis slim!



Bij ons kun je kiezen uit een afstandsbediening die op de muur geklikt wordt (Smooove IO) of die los in huis gebruikt kan worden (Situio IO).

Aansluiten elektra



Onze adviseurs bekijken op locatie hoe de elektra wordt aangesloten. Ben je van plan om de elektra in de muur weg te werken? Neem dan op tijd contact met ons op voor de juiste voorbereiding.



TaHoma® switch

De basis van huisautomatisering. Met de TaHoma® switch verbind je alle apparaten in huis met de door jou vastgelegde scenario's. TaHoma® switch werkt met toonaangevende merken zoals Google Assistant, Sonos, Amazon Alexa, IFTTT, Philips Hue en Velux. Elk scenario wordt feilloos uitgevoerd, ook als je buitenshuis bent. De app is ontworpen in samenwerking met en voor gebruikers.

Er zijn drie handig te gebruiken menu's beschikbaar in de app:

-  **Scenario's:** Automatiseer meerdere toepassingen in je woning op basis van gepersonaliseerde momenten en bedien ze allemaal met één druk op de knop.
-  **Agenda:** Maak eigen tijdschema's die passen bij jouw leefritme.
-  **Smart:** Met Smart programma's programmeer je acties op basis van sensoren. Bijvoorbeeld: ik wil mijn screen uitrollen wanneer de zon schijnt.

Somfy TaHoma® switch is een zeer laagdrempelige manier om het bedieningscomfort van alle zonwering in je woning naar een hoger niveau te tillen. Je bedient je zonwering vanaf je smartphone, zowel vanuit huis als op afstand. Het systeem zorgt voor ultiem gebruiksgemak!



Van afstandsbediening naar Smart Home

Kom altijd thuis in een comfortabel binnenklimaat! Bestuur je zonwering automatisch door middel van weersensoren, tijdschema's of Smart Home systemen. Zo is op de juiste momenten van de dag je zonwering in- of uitgerold, ook terwijl je zelf niet thuis bent. Profiteer maximaal van al jouw zonwering.

Alle opties op een rij:

- Somfy TaHoma® switch
- Somfy Sunis zonnecensor (op basis van zonlicht rolt het screen in of uit)
- Somfy Eolis WireFree io (op basis van windkracht rolt het screen in of uit)
- Sensorbediening
- Nina afstandsbediening

De duurzame belofte van Ambiance

Bij Ambiance maken we bewuste keuzes als het gaat om duurzaamheid, we geloven namelijk dat elke stap een impact maakt voor de wereld om ons heen. Onze belofte begint bij de kwaliteit van onze producten. Daar doen we geen compromissen in.

We selecteren enkel hoogwaardige materialen die jarenlang meegaan. En als er na verloop van tijd toch slijtage ontstaat, kunnen we de onderdelen meestal eenvoudig repareren. Minder vervanging betekent minder belasting voor onze kostbare planeet.

De voordelen van een lange levensduur zijn niet te onderschatten: minder grondstoffen zijn nodig, de afvalberg is kleiner en het beperkt ook het transport. Een lange levensduur maakt dus niet alleen dat jij jarenlang geniet van je screen, maar pakt ook goed uit voor onze wereld.

Dat is de duurzame belofte van Ambiance.



Uitgebreide garantie

Wij bieden je een garantie van vijf jaar op je screen.

Herbekleding

In plaats van volledig nieuwe zonwering aan te schaffen, kun je bij Ambiance ook alleen het doek laten vervangen.

Uitgebreide garantie van 7 jaar

Die zekerheid zie je terug in onze garantievoorzieningen. Waar de standaard ROMAZO-garantie twee jaar dekking biedt op buitenzonwering en één jaar op raamdecoratie, gaat Ambiance verder. Wij bieden je een geruststellende zeven jaar garantie op je screen.

Meer zekerheid met een onderhoudscontract

Een goed onderhouden screen is een screen dat jaren meegaat, zelfs na de garantieperiode. Ambiance biedt een onderhoudsservice die de levenscyclus van zonwering en raamdecoratie verlengt. Je geniet daarmee jarenlang van een zorgeloze werking van jouw screen. Met regelmatige inspectie en het vervangen van slijtagedelen, verminderen we daarnaast samen de noodzaak voor nieuwe grondstoffen. Wel zo duurzaam.

Een tweede leven met herbekleding

Een doek van een screen gaat onder invloed van het weer zo'n 12 tot 20 jaar mee. Het framework kent doorgaans een langere levensduur tot wel 50 jaar. Aluminium leent zich perfect voor hergebruik, omdat het netjes opgepoetst of van een andere kleur kan worden voorzien. In plaats van volledig nieuwe zonwering aan te schaffen, kun je bij Ambiance daarom ook alleen het doek laten vervangen. Jouw screen ziet er weer als nieuw uit, terwijl je tegelijkertijd op kosten bespaart en goed doet voor het milieu.

*Het Grote Genieten
begint bij Ambiance.*



VAN DER WAL

Hilversum • Bussum • De Bilt

[ambiance.nl/vanderwal](https://www.ambiance.nl/vanderwal)
info@vanderwalzonwering.nl
(035) 628 02 03